

The logo for PRACAL features a red diagonal slash to the left of the word "PRACAL" in a bold, white, sans-serif font.

Sistemi oscuranti innovativi 

The text "Sistemi oscuranti innovativi" is in a white, sans-serif font. To its right are three horizontal ovals: the first is green, the second is white with a black outline, and the third is red.

Company profile

INDICE

- 01** **Benvenuti in Pracal**
Sistemi oscuranti innovativi, la nostra storia, cosa facciamo,
produzione interamente *Made in Italy* **p. 04**
- 02** **I Nostri numeri**
I risultati raggiunti in 40 anni di esperienza **p. 08**
- 03** **Ricerca & Sviluppo**
Partnership con l'Università di Napoli Federico II **p. 10**
- 04** **Perché scegliere Pracal?**
I plus che ci contraddistinguono e ci hanno portato ad
essere leader in Europa dei Sistemi Oscuranti **p. 13**
- 05** **I Profili**
Alluminio coibentato ed estruso, acciaio e PVC **p. 19**
- 06** **I Prodotti Premium**
Ariel, Zazà, Bicolore, Obliqua, Soleil e Serrande **p. 21**

Contattaci

p. 50

INDICE

- 07** **Gli Accessori**
I componenti indispensabili per i nostri sistemi oscuranti innovativi **p. 29**
- 08** **Le certificazioni e i brevetti**
I nostri prodotti hanno conquistato certificazioni internazionali **p. 32**
- 09** **I Vantaggi per i nostri clienti**
Aiutiamo i nostri partner nella crescita.
Area commerciale, merchandising, marketing... scopri come **p. 36**
- 10** **Ecosostenibilità**
Imballo ecosostenibile, riciclo dei materiali, produzione di energia fotovoltaica **p. 41**
- 11** **Industria 4.0**
Nuovi Processi e Informatizzazione aziendale per collegare l'azienda con l'esterno **p. 45**
- 12** **Dicono di noi**
Quello che pensate di Pracal **p. 47**

Contattaci

p. 50

Benvenuti in Pracal

Sistemi oscuranti innovativi, la nostra storia, cosa facciamo, produzione interamente *Made in Italy*

01

Storia

Chi siamo

Fondata nei primi anni '80 in una delle regioni più belle ed assolate d'Italia.

Nasliamo come *Sitarplast* occupandoci principalmente di assemblaggio di avvolgibili, da allora ne abbiamo fatta di strada!

La nostra storia parla di un'azienda che si è strutturata con sacrificio e dedizione, questo ci ha permesso di **maturare l'esperienza e le professionalità necessarie per migliorare i Sistemi Oscuranti.**

Pracal oggi è un marchio registrato, che rappresenta **una realtà rinnovata**: siamo gli specialisti nella produzione di **sistemi oscuranti innovativi.**



Cosa facciamo?

Realizziamo Sistemi Oscuranti Innovativi

Da quaranta anni realizziamo **tapparelle e accessori innovativi**, differenti dai soliti 'ingranaggi'.

Proponiamo una tapparella adeguata per ogni abitazione e adatta alla zona in cui si trova.

I nostri prodotti sono **facili da usare, non si bloccano** e hanno un **design accattivante**.

Facciamo solo ottime tapparelle.

Vuoi diventare nostro rivenditore?

Negli ultimi anni Pracal ha rafforzato la brand awareness presso la rete di distributori e rivenditori italiani e internazionali, attraverso una comunicazione mirata e lo sviluppo della sua presenza sui canali di comunicazione corporate: i profili social istituzionali, il Blog e l'Email Marketing.

Comunichiamo costantemente con i nostri Partner per tenerli sempre aggiornati su nuovi prodotti, aggiornamenti tecnologici e iniziative commerciali.



MADE in ITALY

Siamo ubicati a Polla (SA), Campania

La sede principale è ubicata da **40 anni** in **Italia**, a **Polla (SA)**, ed è qui che vengono ideati e realizzati i nostri prodotti.

La nostra esperienza nel settore dei Sistemi Oscuranti ci consente di realizzare tapparelle che garantiscono **protezione dalle intemperie, dai raggi UV, dai tentativi di effrazione**, senza mai rinunciare al design dell'arredamento.

Il **Made in Italy** è anche la cura dei dettagli e la continua **ricerca tecnologica**, che ci permettono di realizzare nuovi prodotti brevettati e **soluzioni sempre innovative**.



I Nostri numeri

I risultati raggiunti in 40 anni di esperienza

02

I nostri numeri

I risultati raggiunti fino ad oggi

Per rispondere in modo efficiente alle vostre esigenze, contiamo su:



240
dipendenti



2 siti produttivi
(centro-sud Italia)



8
certificazioni



40 anni
di esperienza



32.000 m²
area produttiva
coperta



Prodotti innovativi



+ 56%
Fatturato dal
2019



+ 1450
clienti attivi

Ricerca & Sviluppo - partnership con **Università di Napoli Federico II**

Collaborazione con il centro di ricerca Universitario sui Compositi Strutturali per Costruzioni Innovative

03

Ricerca & Sviluppo

Creiamo innovazioni che migliorano il benessere nelle case

L'area interna dedicata alla **Ricerca & Sviluppo** ci permette di realizzare articoli innovativi e altamente performanti che **migliorano l'intero settore dei sistemi oscuranti** e il benessere in ogni abitazione.

Questo è possibile grazie alla giusta combinazione di **persone attente** ai bisogni dei clienti e a **tecnologie all'avanguardia** che consentono una buona riuscita del prodotto nel tempo.



La Pracal con l'Università degli Studi di Napoli Federico II

Ogni attività realizzata in Pracal è volta a soddisfare le esigenze di chi ci sceglie.

Per questo motivo siamo orientati verso la realizzazione di prodotti che adottano la **ricerca applicata** in abbinamento a **tecnologie d'avanguardia**.

Ad accompagnarci in questo percorso c'è l'**Università degli Studi di Napoli Federico II**.

Questa **collaborazione** con il **Centro di Ricerca Interdipartimentale sui Compositi Strutturali** permette di ottenere soluzioni tecniche ed innovative che hanno come risultato **prodotti ottimizzati, più facili da usare, di design, rispettosi dell'ambiente**, in grado di **durare nel tempo** e di assicurare il **comfort** che ognuno vorrebbe avere nella propria abitazione.



Perché Pracal?

I plus che ci contraddistinguono e ci hanno portato ad essere leader in Europa dei Sistemi Oscuranti

04

Perché Pracal?

Consapevolezza del Futuro

Pracal lavora per soddisfare pienamente le **esigenze** e le **aspettative** del settore dei serramenti.

Come? Proponendo **avvolgibili** realizzati in Italia che permettono la **giusta aereazione e luminosità ad ogni abitazione**, così da **migliorare il benessere**, senza rinunciare alla **sicurezza** e alla **finitura del design**.

Una **protezione completa** contro i raggi UV, le intemperie e i furti.



Cosa ci contraddistingue?

Le «3S» di Pracal



Sostenibilità ambientale:

l'intero fabbisogno energetico della produzione è coperto da un impianto fotovoltaico. Ricicliamo la quasi totalità degli scarti di produzione.



Stile dell'arredamento:

personalizziamo il prodotto differenziandolo per colori, caratteristiche e vincoli condominiali o paesaggistici.



Sicurezza:

proteggiamo le abitazioni dalle intrusioni. Diversi modelli di tapparelle hanno anche la certificazione antieffrazione.

La nostra verniciatura

Impeccabili profili verniciati, destinati a conservare nel tempo le proprie qualità tecniche ed estetiche



Disponiamo di un impianto di verniciatura avanzato che consente di occuparci dell'intero ciclo di verniciatura dei coils.



Il nostro catalogo offre una vasta scelta di colori che restituiscono finiture eccellenti. I nostri colori durano nel tempo.



Personalizzazione del prodotto sulla base delle esigenze tecniche e di design del cliente con elevati risultati qualitativi.



Finiture in alluminio, acciaio, effetto legno, Raffaello, Corten e MATT. Oltre 100 colorazioni per soddisfare tutti.



Acciaio preverniciato

Miglioriamo le caratteristiche del metallo

Un team di esperti segue il processo di **pre-verniciatura** su acciaio, assicurando una lavorazione precisa del prodotto.

L'**acciaio pre-verniciato** mantiene le **qualità estetiche e prestazionali dell'avvolgibile** intatte, questo perché la pre-verniciatura dà al metallo caratteristiche che lo rendono **più resistente alle intemperie**. Parliamo di un **prodotto anticorrosivo, antiabrasivo e antigraffio** che a differenza dell'acciaio rivestito in PVC, **garantisce l'originalità del prodotto nel tempo**, eliminando il distaccamento della pellicola.

Personalizziamo completamente i profili, proponendo **un'ampia scelta di colori e di finiture**.



Serranda in acciaio rivestita in PVC esposta alle intemperie

La nostra palette dei colori opachi MATT

Per tapparelle in alluminio dal design elegante e raffinato

Siamo gli **unici in Italia** a realizzare **verniciature dalle finiture opache sui profili di alluminio**, già disponibili sui nostri modelli Ariel, Zazà, Bicolore e L15.

Le finiture **MATT** comprendono due diverse selezioni: **Classic** e **Country**, per un totale di **13 colori** pensati e formulati **in linea con lo style architettonico contemporaneo**.

Tutta la sicurezza della nostra verniciatura in una finitura **opaca, raffinata ed elegante**.

Per chi è pensata la **MATT Collection**?

Per chi vuole sistemi oscuranti con la garanzia di:

- **maggiore resistenza agli agenti atmosferici;**
- **zero abrasioni e corrosioni;**
- **durata negli anni.**



I Profili

Alluminio coibentato ed estruso, acciaio preverniciato e PVC

05



I Profili

Disponibili in pronta consegna!

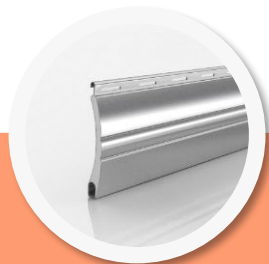

Profili in alluminio coibentato

a schiuma poliuretanic
ecologica ad alta stabilità e
lunga durata.



Profili in acciaio coibentato preverniciato

lo strato di vernice rende l'acciaio
più resistente alla corrosione garantendo
lunga durata di tapparella e serrande.



Profili in alluminio estruso

alta stabilità e lunga durata senza
bisogno di manutenzione.



Profili in PVC ecologico

perfetto isolamento
termo-acustico, non inquina e
salvaguardia l'ambiente.

Consegna rapida a
partire da 24h



Pracal.com

I Prodotti *Premium*

Ariel, Zazà, Bicolore, Obliqua, Soleil e Serrande

06



Ariel

LA TAPPARELLA AD ASOLA LARGA



Ariel è l'innovativo sistema oscurante con **stecche coibentate a foro largo** che permettono una **maggiore aereazione e illuminazione** dell'abitazione anche quando la tapparella è abbassata.

Puoi goderti tutta la luce e l'aria fresca di cui hai bisogno **nel rispetto della tua privacy!**

Ariel è la prima tapparella in laminato disponibile anche nei colori opachi Matt.

Asola **MAXI**, dimensione dell'asola di 4x160 mm di larghezza

+ **LUCE solare**, 60% in più rispetto ad un'asola standard

+ **Riciclo d'ARIA** Disponibile fino a 64 colori





ZAZÁ

LA TAPPARELLA ANTIZANZARE

Zazá è il Sistema oscurante che stavate cercando!
Questo avvolgibile con il suo **gancio microforato** garantisce **ventilazione**, la giusta **luminosità** ed è una barriera **contro gli insetti!**

Micro fori
+ AERAZIONE
- MUFFA alle pareti

Asola **Microforata**
STOP a zanzare ed altri
insetti

+ REGOLAZIONE
della **LUMINOSITÀ**





LUPIN®

L'AVVOLGIBILE AUTOBLOCCANTE

Lupin, la tapparella antieffrazione è una nuova idea di tapparella.

Si distingue per i profili in alluminio estruso, le caratteristiche tecniche e il design.

Grazie alla struttura composta da uno speciale **aggancio a "S"** permette l'attivazione di un **sistema autobloccante** che **protegge** le case da intrusioni e tentativi di sollevamento.

Asola **Microforata**
+ **ARIA e LUCE**
+ **PRIVACY**
- **INSETTI**

Certificazione di resistenza
in **CLASSE 4** per le prove
antieffrazione UNI EN 1630

Gancio «**S**»
- **FURTI in casa**

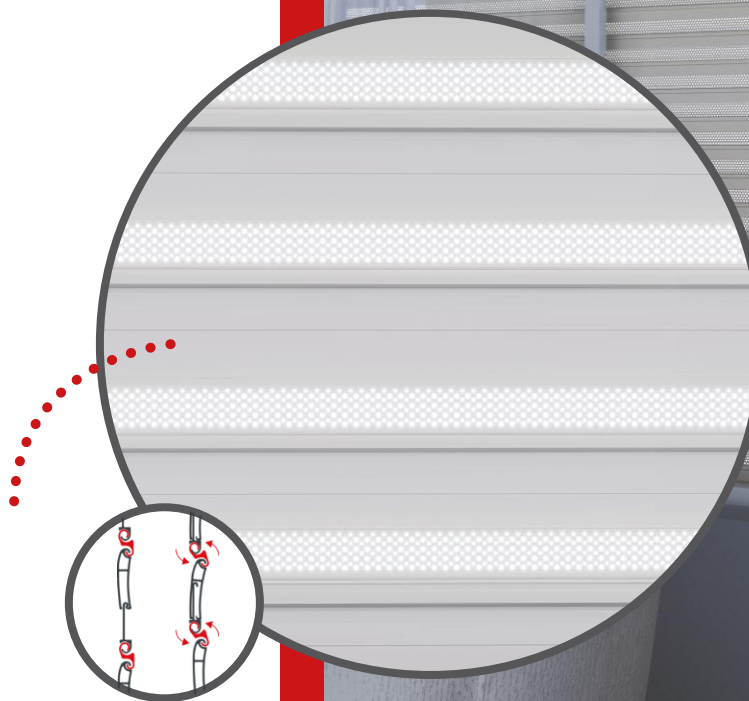



BICOLORE

LA TAPPARELLA CHE METTE TUTTI D'ACCORDO

La **Bicolore** è un sistema oscurante che permette di **rispettare i vincoli condominiali** o le linee guida dei progetti urbanistici senza rinunciare **al colore preferito** per l'arredamento **dell'abitazione**.

Colori **STANDARD** e **MATT COLLECTION**

2 profili disponibili **BIC**

+ **COLORI** disponibili con oltre 490 combinazioni



OBLIQUA®

IL SISTEMA FRANGISOLE
A LAMELLE ORIENTABILI



Obliqua è il sistema frangisole a lamelle orientabili.
Connubio perfetto tra avvolgibile e persiana.
Puoi **arieggiare, illuminare e proteggere** l'abitazione
dai raggi solari.

Si installa **come una normale tapparella**.

Garantisce **un funzionamento costante** nel tempo
che non richiede manutenzione.

+ VISIBILITÀ
+ PRIVACY

3 modalità
di posizionamento

Lamelle Orientabili
+ ARIA
+ LUCE

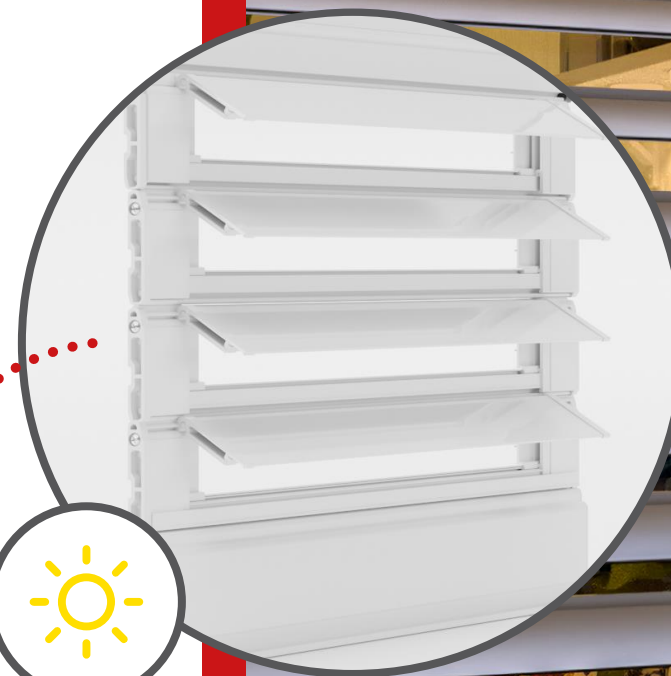
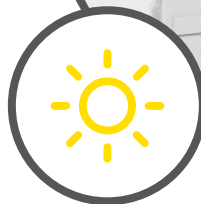



SOLEIL

LA TAPPARELLA CHE NON SI DEFORMA

La **Soleil** è il nuovo avvolgibile studiato appositamente da Pracal per **resistere senza deformarsi** alla prolungata esposizione al sole.

Il materiale di cui è composta permette una **bassa conducibilità di caldo e freddo**. **Garanzia** di isolamento termico e un maggior **comfort abitativo**.

Struttura rinforzata
antimbarcamento

+ Isolamento Termico

+ Resistenza al Sole

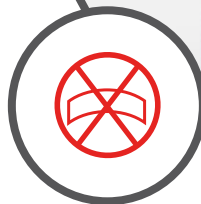

I Prodotti *Premium*

Serrande

Le porte garage definiscono gli spazi con funzionalità ed eleganza.

Optima è il doppio sistema di apertura ad avvolgimento manuale o motorizzato. Semplicissimo da installare, viene realizzato su misura in base alle necessità del cliente.

Optima ha un'ampia disponibilità di colori e un vasto corredo di accessori che permettono la personalizzazione della serranda.

Ribalta è il nuovo sistema di apertura a doppio scorrimento. Silenzioso e facile da installare, è la soluzione migliore per chi ha spazi ridotti e non vuole rinunciare ad una serranda / porta garage affidabile.



Serranda - Optima



Serranda - Ribalta

Gli Accessori

I componenti indispensabili per
I nostri sistemi oscuranti innovativi

07



I Nostri accessori

Disponibili in pronta consegna!



Motoriduttori

Disponibili in pronta consegna!

Movitec è la linea dedicata a **Pracal**, pensata per rendere **avvolgibili e serrande** più performanti.

È sinonimo di **garanzia e affidabilità**, tutti i modelli sono studiati **per adattarsi perfettamente alle richieste** ed esigenze del cliente.

Offriamo **prodotti diversificati**, dai modelli che si adattano alle tapparelle più piccole, ai motori radiocomandati, con e senza manovra di soccorso e con sistemi di regolazione finecorsa.

Modelli da 10Nm fino a 120Nm.



Le certificazioni e i nostri brevetti

I nostri prodotti hanno conquistato certificazioni internazionali

08

ISO 9001

ISO 14001

ISO 45001

BUREAU VERITAS
Certification



Le nostre certificazioni

Certifichiamo i nostri prodotti per assicurare qualità e sicurezza

Testiamo, certifichiamo e garantiamo le nostre linee, per dare **risultati funzionali, sicuri e di qualità.**

Il sistema di **gestione aziendale** della Pracal è certificato secondo le norme:

- **ISO 9001:2015** per la gestione della qualità;
- **ISO 14001:2015** per la gestione ambientale;
- **ISO 45001:2018** per la gestione della salute e della sicurezza dei lavoratori.

I prodotti **Tapparelle** e **Serrande** rispettano le norme:

- **EN 13241:2003+A2:2016;**
- **EN 12444:2000;**
- **EN 12424:2000;**
- **UNI EN 13659:2015.**

ISO 9001

ISO 14001

ISO 45001

**BUREAU VERITAS
Certification**



I nostri avvolgibili sono costruiti con **materiali che durano nel tempo.**

Ci assicuriamo che i nostri clienti acquistino in tranquillità, per questo offriamo anche una **Garanzia fino a 15 anni** su tutti i prodotti Pracal.

I nostri brevetti

Disponibili in pronta consegna!

Invito Guida Universale®

Il **nostro Brevetto** si presenta come un unico pezzo preassemblato.

Può essere installato su **differenti modelli di guida**, consentendo una **regolazione orizzontale e verticale** che assicura una **migliore adattabilità anche per i casi di fuori squadra**.

Il nostro invito guida **facilita lo scorrimento della tapparella** e per mezzo dell'utilizzo di un rullo, permette di **agevolare lo scorrimento dell'avvolgibile**.



**NOVITÀ
2023**

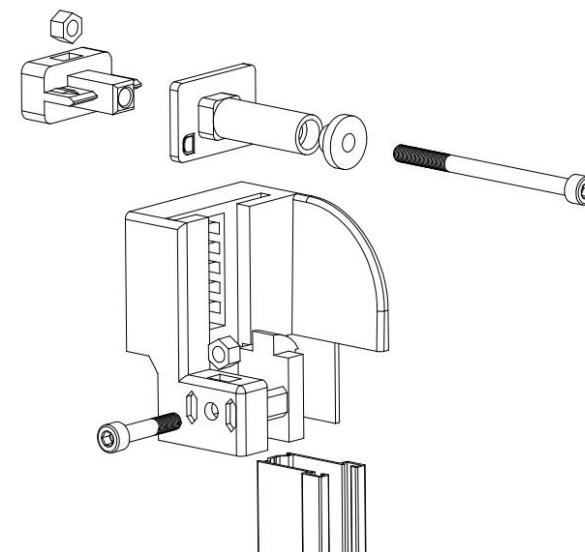

I nostri brevetti

Disponibili in pronta consegna!

Guida Doppio spazzolino®

Il **Nostro Brevetto** permette l'installazione della **nuova guida senza rimuovere la vecchia**, quando questa è ancora funzionale o non è possibile rimuoverla.

Questo tipo di guida ha **4 alloggiamenti**, di spazio non inferiore ai 16 mm, che ospitano **gli spazzolini anti rumore in grado di limitare l'attrito e la presenza di spifferi**.

Per una **maggiore sicurezza** in caso di esposizione a venti forti, nel fondo della guida sono previste **2 alette** che insieme a **un rostro anti-vento**, permettono di incastrare la tapparella evitandone la fuoriuscita dalle guide.

È la soluzione ideale per chi sta ristrutturando casa.

NOVITÀ
2023

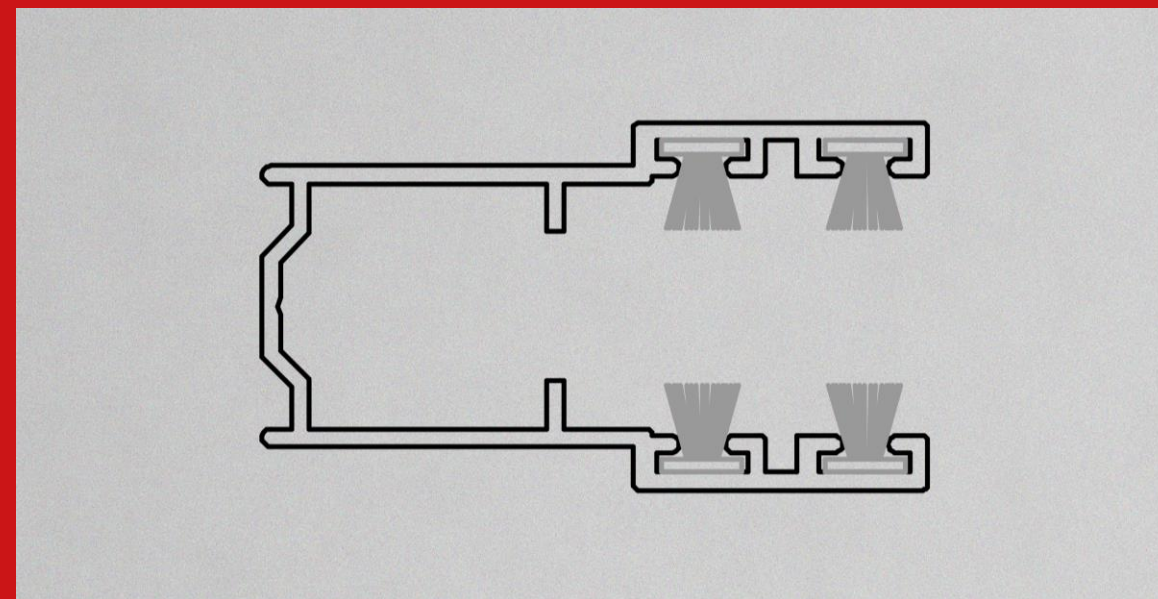

I Vantaggi per i nostri clienti

Aiutiamo i nostri partner nella crescita.

Area commerciale, merchandising, marketing...
scopri come.

09



I nostri Vantaggi

Un cliente soddisfatto è un motivo di **orgoglio!**
Per questo accompagniamo, passo dopo passo, chi crede nel nostro lavoro.

Dalla scelta all'acquisto, all'installazione della tapparella, all'assistenza post vendita.

Questo è possibile grazie al nostro **team di agenti di zona** che ha l'obiettivo di rendere ancora più **piacevole la vostra esperienza con Pracal!**



Valigetta per la campionatura



Mazzetta colori Alluminio

+

Mazzetta colori Acciaio

I nostri Vantaggi



Merchandising personalizzato

Copri mazzette e valigette dei prodotti anche con il tuo logo e i contatti aziendali.



Corner espositivo

I nostri espositori con tapparelle automatizzate contribuiranno a migliorare l'esperienza di acquisto nel tuo showroom.



Vantaggi promozionali

Proponiamo vantaggi commerciali personalizzati per i nostri clienti.



Store Locator

Aumentiamo la visibilità del tuo store attraverso il nostro portale web per farti ricevere nuovi clienti interessati ai prodotti.



Assistenza dedicata

Proposte commerciali e assistenza tecnica dedicata sulle necessità dei nostri clienti.

Ufficio di assistenza clienti

Un **team** di persone si occupa di **assistere i clienti** prima, durante e dopo l'acquisto dei prodotti.

Offrire un'**assistenza proattiva, tempestiva e funzionale** è una prerogativa importante per noi. Il nostro servizio di assistenza è **attento ai bisogni del cliente** e lavora **per migliorare** sempre di più i **nostri servizi**, tenendo ben presente i feedback di chi acquista i nostri prodotti.

La soddisfazione dei clienti è il risultato di un lavoro ben fatto, volto a garantire un'esperienza di acquisto positiva.



Store Locator

Miglioriamo l'esperienza di acquisto dei clienti

Dal sito **Pracal.com** è possibile accedere all'area **Store Locator** per far conoscere la posizione degli showroom più vicini al cliente.

Il servizio di localizzazione darà maggior visibilità alla tua attività aumentando **il traffico dei clienti e le vendite.**

- **Ricerca efficiente** di geolocalizzazione, risultati rapidi e precisi.
- **Aumento della visibilità** del tuo showroom anche con campagne dedicate.
- **Aumento dei clienti**, è prevista una scheda di presentazione con le informazioni dettagliate sul tuo showroom.

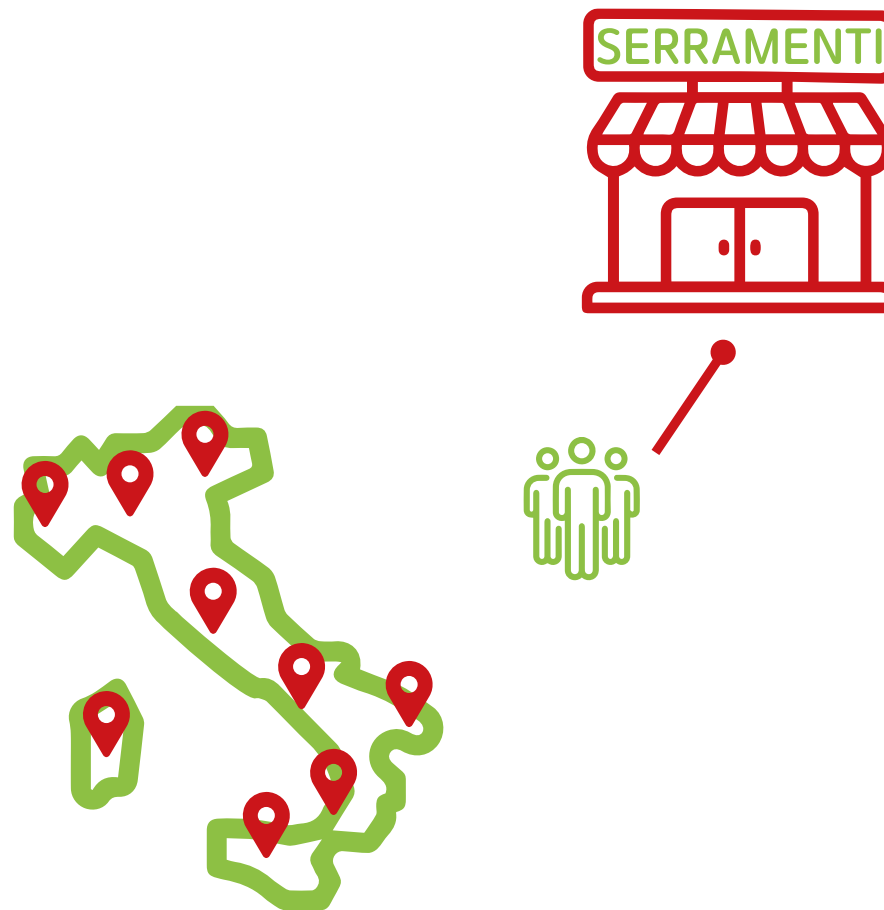

Ecosostenibilità

Imballo ecosostenibile, riciclo dei materiali,
produzione di energia fotovoltaica

10



Siamo un'azienda Ecosostenibile

Tutela dell'ambiente nel rispetto delle prossime generazioni

Valutiamo con attenzione l'**impatto ambientale** della nostra azienda.

Non rinunciamo alla **produzione di prodotti** che soddisfano **richieste internazionali** e lo facciamo scegliendo i **vantaggi** offerti **dalle risorse naturali**.

Il **fabbisogno energetico della produzione principale** è **garantito** dall'installazione di **pannelli fotovoltaici** che riducono **al minimo l'impatto ambientale**.

Tuteliamo la natura nel rispetto delle **prossime generazioni** eliminando del tutto **gli sprechi**: recuperando **gli sfridi di lavorazione**.



Imballiamo Noi

Imballaggio ecosostenibile e personalizzato

Seguiamo l'intera filiera dei nostri prodotti fino alla fase di imballaggio.

Questa fase è studiata in modo da **garantire la massima protezione** ai profili e alle tapparelle utilizzando materiali ecosostenibili e riciclabili.

Per questo motivo i nostri collaboratori si **accertano dell'integrità** del prodotto in fase di carico, durante il trasporto e alla consegna al cliente.

Il nostro sistema di imballaggio automatizzato **ottimizza i tempi di consegna** permettendo di **ridurre notevolmente l'attesa** dei nostri clienti.



Progressi ecosostenibili aziendali

Una comunicazione trasparente

Entro il **2024** prevediamo di ottenere un **Bilancio Sostenibile** che riutilizza interamente gli scarti di produzione delle materie prime utilizzate:

- **Alluminio;**
- **PVC;**
- **Schiuma poliuretanic;**
- **Cartone;**
- **Plastica per imballaggio.**



Industria 4.0

Nuovi Processi e Informatizzazione aziendale
per collegare l'azienda con l'esterno

11

Industria 4.0

Connubio perfetto tra persone e tecnologia

Siamo un **sistema produttivo moderno**, operante a **livello internazionale**.

La tecnologia di **automazione** attivata alle **35 linee di produzione** ci consente di avere maggior controllo dell'intero processo produttivo e un maggior livello di **personalizzazione degli ordini**.

La logistica gestita con **automezzi interni** garantisce **tempi di consegna più rapidi**.

I **nostri sistemi oscuranti innovativi** sono il risultato di un connubio perfetto tra il lavoro di persone altamente qualificate e tecnologia avanzata.



Dicono di Noi
Quello che pensate di Pracal

12

Dicono di noi



La cosa che più ci rende soddisfatti di collaborare con Pracal è la disponibilità delle persone che ci lavorano.

Alberto C.

 **CAMPANIA**



La scelta di collaborare con la vostra azienda è legata ad una comunanza dei valori aziendali e alla genuinità dei prodotti.

Mario B.

 **LIGURIA**



Sono molto soddisfatto di lavorare con un'azienda come la Pracal, raccomandando e consiglio i loro prodotti.

Carmelo S.

 **SICILIA**

Dicono di noi



Raccomando Pracal perché riesce a fornire un prodotto competitivo e un servizio puntuale e competente.

Enrico G.

 **PIEMONTE**



*Inoltre il marchio Pracal, ormai molto conosciuto e rinomato, ci rende agli occhi dei nostri clienti **affidabili** rivenditori.*

Giovanni L.

 **BASILICATA**



Grazie alla qualità del prodotto e alla puntualità nelle consegne si è creato un rapporto di fiducia e collaborazione.

Gianni M.

 **PIEMONTE**

Contattaci

www.pracal.com
contatti@pracal.com
commerciale@pracal.com

T. +39 0975 390458
P.Iva 03491040659

Pracal S.r.l.
C.da Sant'Antuono Z.I.
84035 Polla (SA) - Italy

PRACAL
Sistemi oscuranti innovativi 



**Contattaci sul
nostro sito-web.**



Grazie per l'attenzione.
